



Essen

TEAM 7 ZUM THEMA
"ESSEN":

*Erlebe
vollendeten
Genuss!*



Spüre das Original!

TEAM 7
Natürlich Wohnen

"GANZHEITLICHES WOHNEN"



HORCHE AUF DEIN INNERSTES.
UND HÖRE: NATUR.

"NATÜRLICH NATURBELASSEN"



SCHAFFE DIR LEBENSRAUM.
UND WACHSE.

"DESIGN, DAS FUNKTIONIERT"



UMGIB DICH MIT
SCHÖNEN DINGEN.
UND ERWARTE MEHR
VON IHNEN.

TEAM 7 ZUM THEMA "WERTE"

*Spüre das
Original!*

Die TEAM 7 Esszimmermöbel sorgen bei jeder Mahlzeit für viele sinnliche Momente. Angefangen beim massiven Esszimmertisch als Mittelpunkt gemütlichen Beisammenseins. Das TEAM 7 Tischsystem überrascht mit einer geschmackvollen Auswahl: Nicht weniger als 6 Holzarten, 6 Plattenprofile sowie verschiedene Tischformen und Auszugsmechanismen lassen jeden Tisch zum Unikat für Generationen werden.

Dazu passend bietet TEAM 7 elegante, ergonomische Stühle, ebenfalls in verschiedenen Holzarten und Ausführungen. Ein stimmiges Ambiente schaffen schließlich funktionelle Esszimmer-Beimöbel wie Anrichten, Vitrinen oder Kommoden. Alle Esszimmermöbel werden mit viel Liebe zum Detail und handwerklicher Professionalität hergestellt. Als krönender Abschluss werden die Oberflächen mit natürlichem Öl-Wachs veredelt. So können Gebrauchsspuren ganz einfach ausgebessert werden.

TEAM 7 BITTET ZU TISCH.
UND DER GENUSS BEGINNT!



NIMM DEINE IDEEN IN DIE HAND.
AUF DASS SIE GESTALT
ANNEHMEN.



WOHNE WIE DU BIST:
EINZIGARTIG!



DENKE WEITER.
ABER NICHT UM JEDEN PREIS.



ACHTE AUF DEINE UMWELT.
DU HAST NUR DIE EINE.

"HANDWERKS-QUALITÄT"

"INDIVIDUELLE LEBENSRAUM-GESTALTUNG"

"NATÜRLICHES INNOVATIONSDENKEN"

"VERANTWORTUNG FÜR DIE UMWELT"

Das Leben genießen -
und mit Genuss leben!

TEAM 7 ZUM THEMA "VIELFALT"



Die Fähigkeit des Genießens ist uns Menschen eigen. Von Kindheit an sind wir auf der Suche nach neuen Geschmackserlebnissen. Variatio delectat – Abwechslung macht Freude! Genau diese Abwechslung bietet Ihnen TEAM 7 mit seinen sinnlichen Esszimmermöbeln. Individuell für Sie geplant. Perfekt auf Ihre Wohnsituation abgestimmt, von klassisch bis modern. Geschaffen, um Ihnen und Ihren Lieben das Leben zum Genuss zu machen.

Lieben Sie Klassiker?

KEGEL TISCH IN ERLE



Alle Voraussetzungen für einen echten Klassiker hat der Kegel Tisch in Erle, hier mit elliptischer Tischplatte. Den Kegel Tisch erhalten Sie außerdem mit rechteckiger oder bootsförmiger Tischplatte. Den OPUS 1 Stuhl BST110 (wahlweise in Erle oder Buche) bekommen Sie auf Wunsch mit Polsterung oder Holz Sitzfläche. Im Hintergrund rechts: OPUS 1 Buffet in Erle.

Unter einem Klassiker verstehen wir etwas Besonderes. Etwas, das sich im Laufe der Zeit zur festen Größe etabliert hat. OPUS 1 in Erle ist so ein Klassiker. Seit der Kreation dieses Programms in den 80er Jahren wurde OPUS 1 behutsam weiterentwickelt. Und als sinnvoll-sinnliche Ergänzung fügt sich das TEAM 7 Tischsystem mit nahezu unerschöpflicher Planungsvielfalt perfekt ins OPUS 1 Ambiente. So lässt es sich leben.



Mit anmutigem Schwung wertet die Tischplatte des bootsförmigen Kegel Tisches auf. Die solide Zargenverbindung der Tischbeine garantiert Stabilität für viele Jahre und integrierte Präzisionshöhensteller gleichen Bodenunebenheiten unauffällig aus. Das Ensemble komplettieren die OPUS 1 Stühle BST120 (Holzsitzfläche oder Polsterung bzw. mit oder ohne Armlehne) sowie die OPUS 1 Glasvitrine in Erle.

*Essen und Trinken
hält Leib und Seele zusammen.*

KEGEL TISCH IN BUCHE



Evolution in Buche: OPUS 7 Buffet und Vitrine, Kegel Tisch mit integrierter Ansteckplatte und SINUS Stühlen SSTN 100.



Unterschiedliche Auszugmechanismen – wie hier die integrierte Ansteckplatte – bieten auch für viele Gäste ausreichend Platz.



Wachstum und Reife sind lebenswichtige Voraussetzungen im Kreislauf der Natur. Der Mensch ist ein bedeutender Teil dieses großen Planes. Von der Geburt über die Kindheit bis hin zum reifen Erwachsenen vollzieht sich seine Entwicklung. Zur vollen Entfaltung benötigt er körperliche und geistige Nahrung.

TEAM 7 hat seinen Klassiker OPUS 1 konsequent weitergedacht: Die neuen Esszimmermöbel der Linie OPUS 7 schaffen mit besonders feiner Buchenmaserung und neuen Korpusteilen eine elegante Landhausatmosphäre, gekleidet in einen Hauch urbanen Wohngefühls.

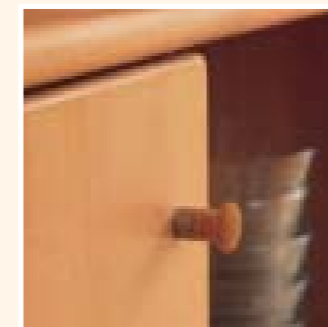

Wählen Sie zwischen runden Holzknöpfen oder einer soft gerundeten Holzgriffleiste.



Die Holztürbänder von OPUS 7 bieten mehr als 180 Grad Öffnungswinkel.

*Do's gemütlich ist,
da lass dich nieder!*

ZENTRA TISCH

TEAM 7 steht gerne im Mittelpunkt. Ob in klassischer Landhausatmosphäre oder in modernem, eleganten Ambiente: Das stabile Mittelfußgestell des massiven Zentra Tisches bietet jedem Gast **angenehme Beinfreiheit**. Zudem lässt er sich im Handumdrehen mit **einer oder zwei externen Einlegeplatten** verlängern – ganz egal, ob Sie sich für das Basismodell **mit runder, ovaler oder rechteckiger Form** entscheiden. Nehmen Sie Platz am Zentra Tisch und genießen Sie einen Abend in geselliger Runde.



Gemütlich und überaus kommunikativ: der Zentra Tisch in gedämpftem Kirschbaum, mit runder Tischform. Ergänzend dazu bietet TEAM 7 bequem gepolsterte ERGO Stühle (SESTPO) in verschiedenen Holzarten und mit verschiedenen Stoffbezügen.



Kombination in Erle: Zentra Tisch mit rechteckiger Tischform, Sprossen-Eckbank, dazu OPUS 1 Möbel wie Stühle (BST04), Anrichte oder Glasvitrine.



Rückgesetzte Füße für mehr Beinfreiheit

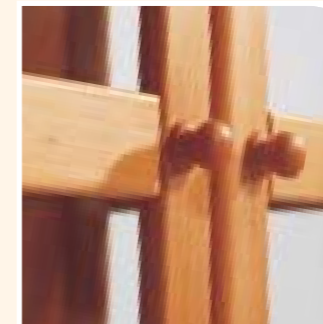

Design, das in der Hand liegt

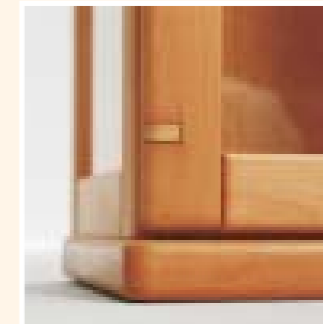

Handwerklich ausgereifte Holztürbänder für einen Öffnungswinkel von über 180 Grad

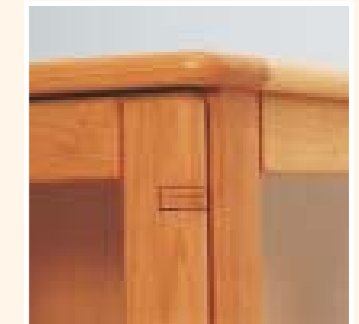

Ein Tisch alleine macht noch kein Esszimmer. Erst durch das harmonische Rundherum wird der Raum zum Leben erweckt. So bilden der Zentra Tisch und das dazu passende Banksystem die **ideale Kombination für gemütliches Beisammensein**. Die sinnliche Anmutung von **massivem Holz, natürlich behandelt mit pflegendem Kräuterölmwachs**, machen die gemeinsamen Stunden zum angenehmen Erlebnis. Die **ergonomischen Sitzbänke und Stühle** von TEAM 7 tragen das Ihre dazu bei, dass sich Gastgeber und Gäste gleichermaßen wohl fühlen. Da kann es schon vorkommen, dass man länger sitzen bleibt. Und gerne wiederkommt!

ZENTRA TISCH UND SEGMENTBANK



Perfekt aufeinander abgestimmt präsentieren sich der runde Zentra Tisch in Erle sowie die OPUS 1 Segmentbank mit ihrer ergonomischen Rückwand aus Holz, SINUS Stühle (SSTN100) und die OPUS 1 Anrichte runden das Ensemble ab.



Passgenau! Der Zentra Tisch lässt sich mit einer oder zwei Einlegeplatten um je 50 cm verlängern.



Das geteilte Mittelfußgestell garantiert an beiden Tischenden hohe Stabilität.

Sei ein perfekter
Gastgeber!



Die massive OPUS 1 Segmentbank mit Rückwand in Erle mit ergonomischer Sitzfläche und Rückenlehne



OPUS 1 Segmentbank mit Sitzfläche und Rückenlehne gepolstert. Die abnehmbare Polsterung wird von Massivanleimern an den Kanten geschützt.

QUADER TISCH IN BUCHE

*Feste soll man
feiern
wie sie fallen!*

Einen Hauch mediterranen Flairs verströmt der schlanke Quader Tisch, dessen Beine sich nach unten hin dezent verjüngen. Ein liebevolles Detail, das ihm etwas Leichtfüßiges, Unbeschwertes verleiht. Wählen Sie beim Quader Tisch zwischen rechteckiger oder bootsförmiger Plattenform sowie zwischen fixer Tischplatte oder integrierter Klappeinlage (Synchronauszug). Beim rechteckigen Modell können Sie außerdem die fugenlose Tischfläche mittels integrierter Ansteckplatte um 55 cm verlängern.



Gewusst wie! Der rechteckige Quader Tisch verfügt optional über eine 55 cm lange, im Tisch integrierte Ansteckplatte. Schieben Sie einfach die gesamte, fugenlose Tischfläche nach vor, nehmen Sie die Ansteckplatte heraus und befestigen Sie diese am Tischende. Fertig!

Ergänzend zum rechteckigen Quader Tisch in Buche empfiehlt TEAM 7 beispielsweise ERGO Stühle mit Quersprossen (SESTSQ), wahlweise mit Armlehnen oder Polsterung. Rechts: CUBUS Anrichte in Buche mit Knöpfen aus Edelstahl.

*Schaffe dir Raum für das,
was dich leben lässt!*



Schritt 1: Mittels Synchronauszug lässt sich der Tisch leicht gleichmäßig nach beiden Seiten ausziehen.



Schritt 2: Die integrierte Klappeinlage wird herausgeklappt und eben aufgelegt.

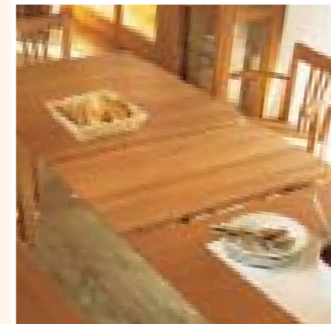

Schritt 3: Beim Zusammenfügen der Elemente sorgt der intelligente Synchronauszug dafür, dass die eingelegte Platte automatisch mittig positioniert wird.

Wenn einmal viele Gäste kommen oder Platz für mehrere Speisen benötigt wird, überrascht der Quader Tisch mit seinem integrierten Synchronauszug. Bis zu zwei Einlegeplatten mit jeweils 50 cm Länge sorgen rasch dafür, dass niemand bei Tisch zu kurz kommt!



Hochfester Doppelzapfen für das Plus an Stabilität



Einladung zum Festschmaus! Mit dem rechteckigen Quader Tisch in Buche, den OPUS 1 Sprossenstühlen BST121 sowie der neuen Sprossenbank mit durchgehend gleichmäßiger Sprossenaufteilung schmeckt's noch besser.



Tafeln mit Stil können Sie am Loft Tisch in Kirschbaum, den Sie beiderseits mit je einer externen Ansteckplatte um je 55 cm erweitern können. Nehmen Sie Platz am CUBUS Stuhl SST 80 (Holzsitz oder Lederauflage bzw. mit oder ohne Armlehne). Im Hintergrund links die CUBUS Anrichte, rechts die beleuchtete CUBUS Vitrine mit Klarglasfüllung.

Von der extravaganten Seite präsentiert sich der geradlinige, moderne Loft Tisch in gedämpftem Kirschbaum. Die massive Tischplatte mit 50 mm Kantenstärke und die ganz außen positionierten Beine mit hochfestem Doppelzapfen unterstreichen die robuste Anmutung des massiven Loft Tisches. Ein Möbelstück für Generationen!

*Darf's einmal etwas
Außergewöhnliches sein?*

*Der versteht zu leben,
der sich Zeit nimmt zum Genießen!*

LOFT TISCH IN ROTAHORN

In unserer Welt ist Zeit der alles bestimmende Faktor. Umso wichtiger ist es, sich dann und wann eine „Auszeit“ zu nehmen. Auch TEAM 7 nimmt sich Zeit. Zeit für Ideen, Zeit zur Planung und Fertigung von Möbelstücken, welche die Zeiten überdauern. Es wäre schön, wenn von der Ruhe und Kraft, die TEAM 7 Möbel in sich bergen, etwas in Ihrem Alltag spürbar wird. Etwas, das Sie aufleben lässt.

Der moderne Loft Tisch unterwirft sich nicht dem Diktat der Zeit. Im Gegenteil: Sein klarer, schnörkelloser Aufbau macht ihn zum angenehmen Ruhepol des Esszimmers. Sie erhalten ihn in den Holzarten Erle, Buche, Ahorn, Rotahorn, Nussbaum und Kirschbaum. So fügt er sich in nahezu jede Wohnsituation ein.



So wie alle Esszimmertische von TEAM 7 verfügt auch der Loft Tisch in Rotahorn über integrierte Präzisionshöhensteller. Ergänzend dazu gibt es den ERGO Stuhl mit Hochlehner (SEHOCHL) sowie das BE Highbord, beide natürlich ebenfalls in Rotahorn.



Edel! Die sich nach außen hin verjüngende Ansteckplatte misst 55 cm.



Solide Verbindung! Zarge mit hochfestem Doppelzapfen und dezentem TEAM 7 Signet



Empfehlung des Hauses TEAM 7: Als auffallend schöner Kontrast zum dunklen CUBUS Tisch in Nussbaum bietet Ihnen TEAM 7 ergonomisch geformte CUBUS Stühle (SST80) in gedämpftem Kirschbaum. Und wie wäre es ergänzend dazu mit Beimöbeln wie der BE Anrichte und der BE Vitrine, ebenfalls in dunklem Nussbaum?

Erliegen Sie der dunklen Versuchung! Wenn der edle, moderne Cubus Tisch in massivem Nussbaum zum Essen einlädt, sagt man gerne zu. Auch der Cubus Tisch verwöhnt seine Gäste mit **optimaler Bewegungsfreiheit** und dem sinnlichen Duft nach **natürlichem Kräuterölwachs**. Mit einer oder zwei externen Ansteckplatten beweist er zudem „über alle Maßen“ Sinn fürs Praktische. Erleben Sie den Cubus Tisch in Nussbaum.

*Liebe auf den ersten Blick
steckt oft im Detail!*



Der Cubus Tisch lässt sich mit wenigen Handgriffen um eine oder zwei externe Ansteckplatten (mit jeweils 55 cm Länge) erweitern. Dazu wird zunächst der Rahmen herausgezogen, dann die Platte aufgelegt und diese schließlich mit sanftem Druck fixiert. Voilà – fertig ist die Festtafel! TEAM 7 wünscht guten Appetit.

*Satt sein bedeutet nicht,
sich an etwas satt sehen zu können!*



Heller Genuss für alle Sinne: Der Cubus Tisch und die dazugehörigen Stühle fügen sich wunderbar in das Gesamtbild des BE Esszimmers in hellem Ahorn.



Handwerklich perfektes Türband

Die klassischen OPUS 1 Vitrinen und Anrichten von TEAM 7 sind allesamt in Erle und zum Teil auch in Buche erhältlich. Wählen Sie außerdem zwischen Holz- oder Glasfronten und entscheiden Sie sich, je nach Wohnsituation, zwischen Sockel- oder Fuß-Variante. Alle OPUS 1 Vitrinen und Anrichten besitzen darüber hinaus auffallend schöne Griffknöpfe und handwerklich solide Holztürbänder.



Buffet, Erle oder Buche, 140 x 51,4, 92,4 cm hoch



Buffet, Erle oder Buche, 163 x 49,4 cm, 87,5 cm hoch



Buffet mit Aufsatz, Erle, 90 x 51,4 cm, 200,9 cm hoch



Buffet mit Aufsatz, Erle oder Buche, 140 x 51,4 cm, 200,9 cm hoch



Eckbuffet in Erle, mit oder ohne Aufsatz, 71,5 x 71,5 cm, 92,4 bzw. 211,5 cm hoch



Vitrine, Erle oder Buche, 90 x 45 bzw. 38,6 cm, 204,4 cm hoch. Mit Tiefe 38,6 cm nur in Erle erhältlich.



Vitrine, Erle oder Buche, 43 x 43 bzw. 36,6 cm, 199,5 cm hoch. Mit Tiefe 36,6 cm nur in Erle erhältlich.

Die Team 7 Anrichten und Vitrinen



Sanft gerundete Griffleisten

Mit dem Wohnprogramm OPUS 7 in Buche hat TEAM 7 seinen Klassiker OPUS 1 konsequent weiterentwickelt. Diese Linie stellt die moderne Interpretation von klassischem Wohnen dar. So wartet OPUS 7 unter anderem mit neuen Korpuselementen und verschiedenen interessanten Griffvarianten auf. Neben der Holzfüllung erhalten Sie sämtliche Glasflächen der OPUS 7 Vitrinen in klarem, satiniertem oder grün satiniertem Glas. Erleben Sie die Evolution in Buche, in eleganter Landhausatmosphäre mit einem Touch urbanen Wohngefühls.



Buffet, 162 x 42 cm, 119,5 cm hoch



Beim Buffet, 162 x 42 cm, 87,5 cm hoch, ist die oberste Lade mit Besteckeinsatz erhältlich.



Buffet mit Glasaußenfächern, 182 bzw. 200 x 42 cm, 103,5 cm hoch. Obere Lade für Besteckeinsatz geeignet.



Glasvitrine, 102 x 35,6 bzw. 42 cm, 199,5 cm hoch. Erhältlich mit Klarglas, satiniertem oder grün satiniertem Glas.

BE ANRICHTEN UND VITRINEN

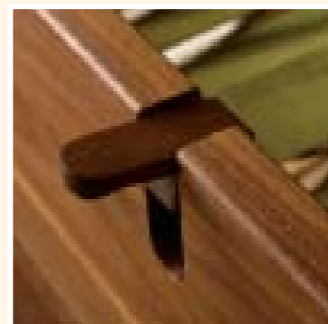
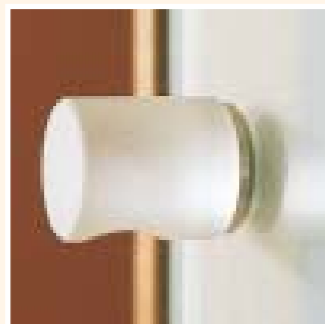

Wählen Sie zwischen Knöpfen aus Edelstahl

... oder Knöpfen aus Glas.

Flächenbündiger Holzklappgriff

BE von TEAM 7 verbindet internationale Formensprache mit der sinnlichen Ausstrahlung naturbelassenen Holzes. Davon erzählen auch die schlanken BE Beimöbel mit ihren bewusst gestreckten Proportionen. Waren die BE Anrichten und Vitrinen bisher in den Holzarten Buche, Ahorn oder Rotahorn erhältlich, schmeicheln sie dem Auge nun auch in Nussbaum oder gedämpftem Kirschbaum. Die Fußgestelle der BE Beimöbel erhalten Sie optional mit 15 oder 20 cm Höhe.



Sidebord in Kirschbaum,
206,2 x 45 cm, 90 cm hoch



Sidebord in Ahorn,
206,2 x 45 cm, 90 cm hoch



Anrichte in Buche,
206 x 45 x 75 cm, 70 cm hoch



Anrichte in Nussbaum,
206,2 x 45 cm, 90 cm hoch



Vitrine in Ahorn,
70 x 30 cm, 158,1 cm hoch,
auch mit Tiefe 45 cm



Vitrine in Rotahorn,
35 x 45 cm, 211,2 cm hoch,
hier mit Sockel



Vitrine in Nussbaum,
70 x 45 cm, 211,2 cm hoch

Die Team 7 Anrichten und Vitrinen

CUBUS ANRICHTEN UND VITRINEN

Wählen Sie bei den neuen CUBUS Anrichten und Vitrinen zwischen glatten Türen oder Türen mit bündigem Rahmenelement. Zusätzlich besteht die Möglichkeit einer Füllung aus Klarglas. Öffnen lassen sich die CUBUS Beimöbel mittels originellen, flächendeckend anliegenden Holzklappgriffen oder dezenten Metallgriffen.

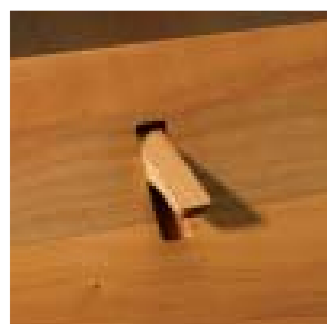

CUBUS Holzgriff

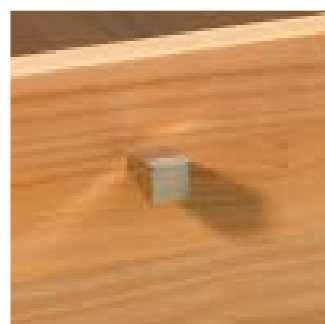

CUBUS Metallgriff



Anrichte in Kirschbaum,
160 x 42 cm, 87,5 cm hoch



Vitrine in Kirschbaum,
122 x 42 cm, 199 cm hoch

Ausgehend von der Grundfläche eines Quadrats, bietet die Linie HAIKU eine Vielfalt an anmutigen Möbelstücken mit fernöstlichem Flair. Die HAIKU Anrichten und Vitrinen in Buche erhalten Sie auf Wunsch inklusive 1,8 cm hohem Tablar sowie mit Füßen oder Sockel.



Buffet mit Laden-Mittelteil, 211,3 x 45 cm,
82,8 cm hoch



Buffet mit Holz-Glastüren, 211,3 x 45 cm,
82,8 cm hoch



Vitrine mit Glasfront klar, 71,5 x 47,2 cm,
142,3 cm hoch, auch 2-türig mit doppelter
Breite (141 cm) erhältlich, hier mit Sockel

Das Team 7 Tischsystem

6 HOLZARTEN x
6 PLATTENPROFILE



TISCHFORMEN

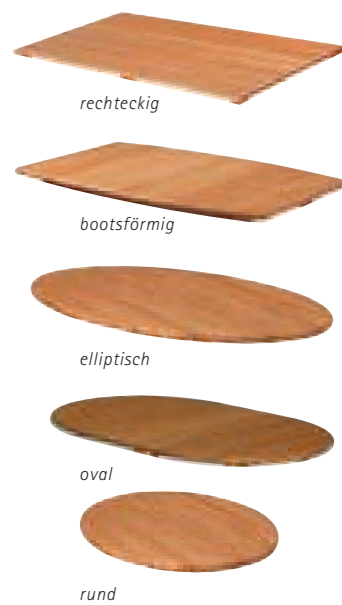

TISCHMODELLE UND AUSZUGSMECHANISMEN

Holzmaserungsverlauf

KEGEL
(rechteckig, bootsförmig, elliptisch)

Klassische Zargenverbindung

Fuß Kegel

Synchronauszug
integrierte Klappeinlage, eine oder zwei Einlegeplatten möglich

- Verlängerung pro Platte um 50 cm
- bei Tischformen rechteckig, bootsförmig, elliptisch

Integrierte Ansteckplatte
einseitig im Tisch verstaubar

- fugenlose Tischplatte
- Tischverlängerung um eine Platte: 55 cm
- nur bei Tischform rechteckig

B 90 - 110
L 90 - 250
 B 100 - 120
L 130 - 250
 B 115 - 125
L 140 - 225

OPUS (rechteckig)

Klassische Zargenverbindung

Fuß Opus

Synchronauszug
integrierte Klappeinlage, eine oder zwei Einlegeplatten möglich

- Verlängerung pro Platte um 50 cm
- nur bei Tischform rechteckig

Integrierte Ansteckplatte
einseitig im Tisch verstaubar

- fugenlose Tischplatte
- Tischverlängerung um eine Platte: 55 cm
- nur bei Tischform rechteckig

B 90 - 110
L 90 - 250

ZENTRA (rechteckig, rund, oval)

Mittelfußgestell

Kulissenauszug
eine oder zwei externe Einlegeplatten möglich

- Verlängerung pro Platte um 50 cm
- bei Tischformen rechteckig, rund und oval

B 80 - 120
L 80 - 200
 Ø 80 - 120
 B 100 - 120
L 140 - 200

Die Natur bringt nahezu unerschöpfliche Vielfalt hervor. Kann es ein schöneres Vorbild für TEAM 7 geben? Lassen Sie sich von TEAM 7 Ihren individuellen Tisch planen, perfekt abgestimmt auf Ihre ganz persönliche Wohnsituation.

TISCHMODELLE UND AUSZUGSMECHANISMEN

Holzmaserungsverlauf

QUADER
(rechteckig, bootsförmig)

Zarge mit Zapfenverbindung

Fuß Quader

Synchronauszug
integrierte Klappeinlage, eine oder zwei Einlegeplatten möglich

- Verlängerung pro Platte um 50 cm
- bei Tischformen rechteckig, bootsförmig

Integrierte Ansteckplatte
einseitig im Tisch verstaubar

- fugenlose Tischplatte
- Tischverlängerung um eine Platte: 55 cm
- nur bei Tischform rechteckig

B 90 - 110
L 90 - 250
 B 100 - 120
L 130 - 250

- hochfester Doppelzapfen

LOFT (rechteckig)

Zarge mit Zapfenverbindung

Fuß Loft

Externe Ansteckplatte(n)
einseitig oder beidseitig

- je eine Ansteckplatte links oder rechts
- Tischverlängerung um eine Platte: 55 cm
- nur bei Tischform rechteckig

B 90 - 110
L 90 - 250

- Tischplatte: Kantenstärke 50 mm
- erhöhte Beinfreiheit
- hochfester Doppelzapfen

CUBUS (rechteckig)

Einzelfußaufhängung

Fuß Cubus

Externe Ansteckplatte(n)
einseitig oder beidseitig

- je eine Ansteckplatte links oder rechts
- Tischverlängerung pro Platte um 55 cm
- nur bei Tischform rechteckig

B 90 - 110
L 90 - 250

- erhöhte Beinfreiheit

TISCHE MIT SYSTEM

- 30 mm Massivholzplatte mit durchgehender Lamelle, Öl-Wachs-veredelt
- handwerklich solide Fertigung
- Design, das funktioniert
- individuell planbar
- Präzisionshöhensteller exakter Ausgleich von Bodenunebenheiten

Das Team 7 Banksystem

- Erle, Buche massiv
- Öl-Wachs veredelt
- ergonomisch geformte Sitzfläche
- individuelle Planbarkeit, Wunschmaß
- handwerklich solide Fertigung
- Massivanleimer als Kantenschutz
- Polsterung abnehmbar
- bessere Begehrbarkeit durch zurückgesetzte FüÙe



- Holzsitz
- Sitz gepolstert



- Holzausführung
- Sitz gepolstert
- Sitz und Lehne gepolstert



- Holzausführung
- Sitz gepolstert
- Sitz und Lehne gepolstert

SPROSSENBANK

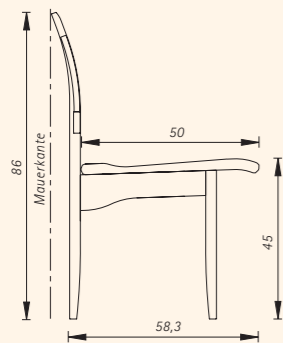

Gerade,
Holzsitz



Eckbank,
Sitz gepolstert

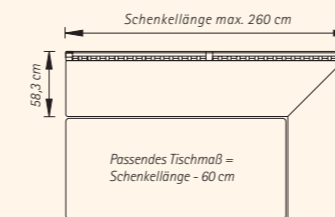

OPUS SEGMENTBANK

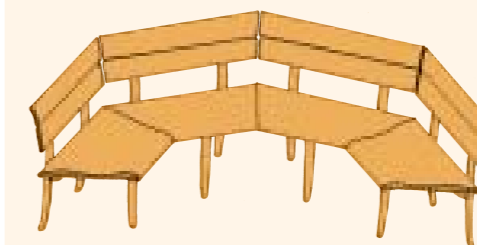

Segmentbank,
Holzsitz

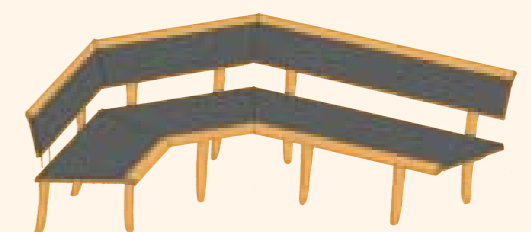

Segmentbank in Wunschmaß,
Sitz gepolstert,
Sitz und Lehne gepolstert

OPUS BANK

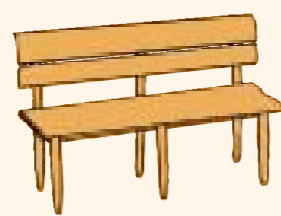
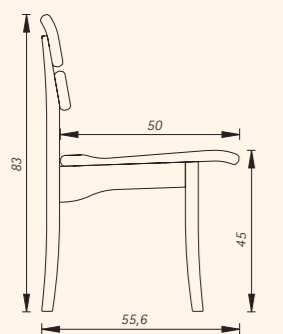

Gerade,
Holzsitz



Eckbank,
Sitz gepolstert
Sitz und Lehne gepolstert

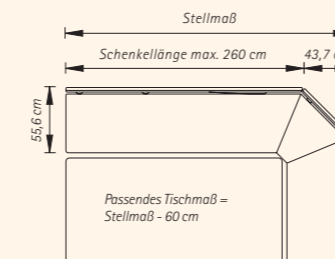

OPUS SEGMENTBANK MIT RÜCKWAND



Segmentbank mit Rückwand,
Holzsitz



Segmentbank mit Rückwand in Wunschmaß,
Sitz gepolstert,
Sitz und Lehne gepolstert

OPUS BANK MIT RÜCKWAND

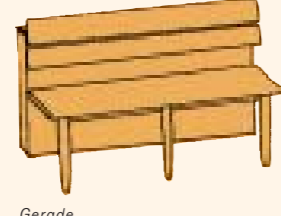
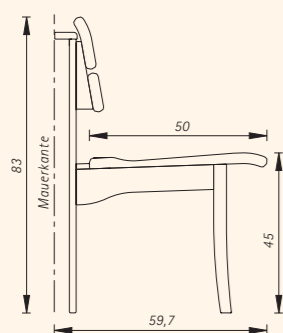

Gerade,
Holzsitz

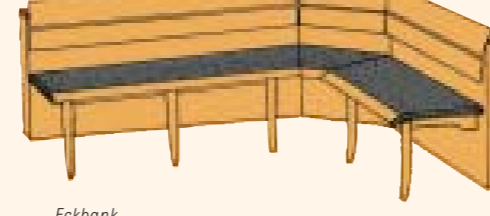

Eckbank,
Sitz gepolstert
Sitz und Lehne gepolstert

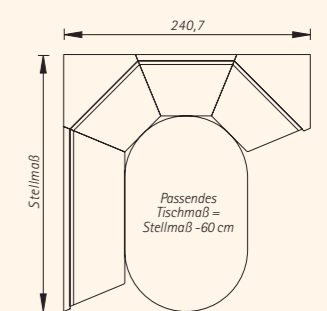
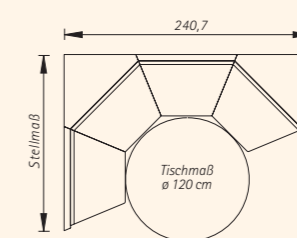
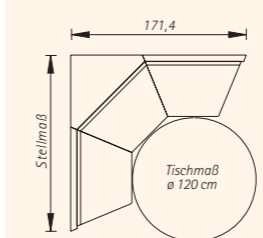
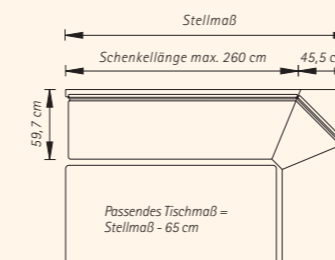

*Man spürt einfach,
wenn etwas voll ausgereift ist.*



BST120 OPUS 1 Stuhl, mit oder ohne Armlehne, gepolstert oder mit Holzsitz, Erle/Buche



BST121 OPUS 1 Sprossenstuhl, mit oder ohne Armlehne, gepolstert oder mit Holzsitz, Erle/Buche



BST110 OPUS 1 Stuhl, gepolstert oder mit Holzsitz, Erle/Buche



BST04 SL OPUS 1 Stuhl, gepolstert oder mit Holzsitz, Erle/Buche



BST04 PO OPUS 1 Stuhl, Sitz und Lehne gepolstert, Erle/Buche



BST84 OPUS 1 Stuhl, gepolstert oder mit Holzsitz, Erle



SSTN100 SINUS Stuhl, Erle/Buche



SESTSL OA ERGO Stuhl, Sprossen senkrecht, ergonomischer Sitz, mit oder ohne Armlehne, gepolstert oder mit Holzsitz, Erle/Buche/Ahorn/Rotahorn/Kirschbaum



SESTSL MA



SEHOCHL OA ERGO Stuhl, Hochlehner, Sprossen senkrecht, ergonomischer Sitz, mit oder ohne Armlehne, gepolstert oder mit Holzsitz, Erle/Buche/Ahorn/Rotahorn/Kirschbaum



SEHOCHL MA



SESTSQ OA ERGO Stuhl, Sprossen quer, ergonomischer Sitz, mit oder ohne Armlehne, gepolstert oder mit Holzsitz, Erle/Buche/Ahorn/Rotahorn/Kirschbaum



SESTSQ MA



SESTPO ERGO Stuhl, gepolstert, Erle/Buche/Ahorn/Rotahorn/Kirschbaum



SST80 OA CUBUS Stuhl, mit oder ohne Armlehne, Erle/Buche/Ahorn/Rotahorn/Nussbaum/Kirschbaum



SST80 MA



SST80 OA/MA ALSI OA/MA CUBUS Stuhl, mit oder ohne Armlehne, Sitz Kernleder braun/sw, Erle/Buche/Ahorn/Rotahorn/Kirschbaum

Wie vielfältig die Geschmäcker auch sein mögen, das ergonomische und abwechslungsreiche TEAM 7 Stuhlsystem bietet jedermann höchsten Komfort. Wählen Sie zwischen unterschiedlichen Holzarten, Lehnen und Polsterungen. Darüber hinaus erhalten Sie nahezu alle TEAM 7 Stühle mit bequemen Armlehnen. Sehr gut, setzen!

NATURBELASSENES HOLZ, ÖL-WACHS VEREDELT

Naturbelassenes Holz. Für TEAM 7 gibt es keinen wertvolleren Werkstoff als Holz, denn Holz speichert die Urkraft der Natur in sich. Die respektvolle Fertigung der TEAM 7 Natur-Holz-Möbel trägt wesentlich dazu bei, dass alle Holzoberflächen ihre sinnlichen – und sinnvollen! – Eigenschaften bewahren: **offenporig, atmungsaktiv, antistatisch, geruchsfördernd.**

Öl-Wachs veredelt. Damit das Holz seinen natürlichen Charakter lange beibehält, behandelt TEAM 7 seine Möbel mit duftendem Kräuterölwachs – zum Schutz vor Austrocknen, Staub und Schmutz. Einen wesentlichen **Vorteil gegenüber lackierten Oberflächen** stellt auch die **Verbesserung des Raumklimas** dar. Und mit den TEAM 7 Pflegeprodukten lassen sich Gebrauchsspuren wie **Dellen oder Flecken einfach entfernen**. So sieht die Oberfläche auch **nach Jahren wie neu** aus. Und Ihre Natur-Holz-Möbel bleiben lebendig.

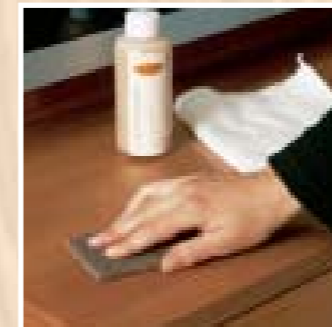

Mit dem Schleifpad lassen sich Verschmutzungen und Kratzer leicht entfernen.

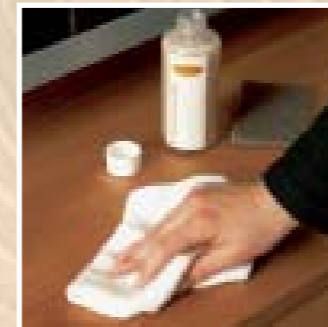

Mit dem Wolltuch einfach polieren.



Dellen kann man mit dem Bügeleisen herausdämpfen.

Aktuelle Pflegetipps finden Sie auch immer wieder auf www.team7.at

TEAM 7 ZUM THEMA "NATÜRLICHES WOHNEN":

*Kielfald ist
eine Frage
der Inspiration*



TEAM7 Stammbuch

Sie möchten TEAM 7 näher kennen lernen? Dann bestellen Sie das **TEAM 7 Stammbuch** und erfahren Sie auf 100 Seiten alles über unsere Philosophie. Oder interessieren Sie sich für einen bestimmten Wohnbereich? Fordern Sie einfach die entsprechenden TEAM 7 Prospekte telefonisch oder auf www.team7.at an.

TEAM 7 PROSPEKTE

- Stammbuch
- Wohnen OPUS 1
- Wohnen OPUS 7
- Wohnen CUBUS
- Wohnen Be/Haiku
- Kind/Jugend
- Schlafen
- Küche
- Bad

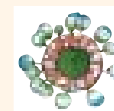

Umweltzeichen

Mit freundlicher Unterstützung:

Elektrohaus Scheuer, Hoher Markt 12, 4910 Ried i. Innkreis:
TV, HiFi- und Elektrogeräte, Leuchten **Teppich-Antik Kössl**,
Roßmarkt 35, 4910 Ried i. Innkreis: Teppiche **Meißl Mode**,
Roßmarkt 21, 4910 Ried i. Innkreis: Bekleidung **Karstadt
Einrichtungshaus**, Theresienhöhe 5, D-80339 München:
Teppiche, Accessoires, Tisch- und Bettwäsche **Galerie
Anais**, Sedanstraße 22, D-81667 München: Bilder, **Eisen
Wagner**, Schärldinger Str. 63, 4910 Ried i. Innkreis:
Haushaltswaren, **Kinnasand**, Danziger Str. 6, D-26655
Westerstede: Teppiche, **Vorwerk**, Kuhlmannstr. 1, D-31785
Hameln: Teppiche

TEAM 7 Natürlich Wohnen GmbH

Österreich Braunauer Straße 26, A-4910 Ried/Innkreis
Deutschland Postfach 1329, D-94054 Pocking
Schweiz Mugerematt 33, Postfach 401, CH-6330 Cham
Wohntelefon +43/77 52/977-146

e-mail info@team7.at
Internet www.team7.at

Spüre das Original!

